

FEIDER MACHINES

Manuel d'instruction originale

TONDEUSE THERMIQUE

Modèle: FTDT561ZT

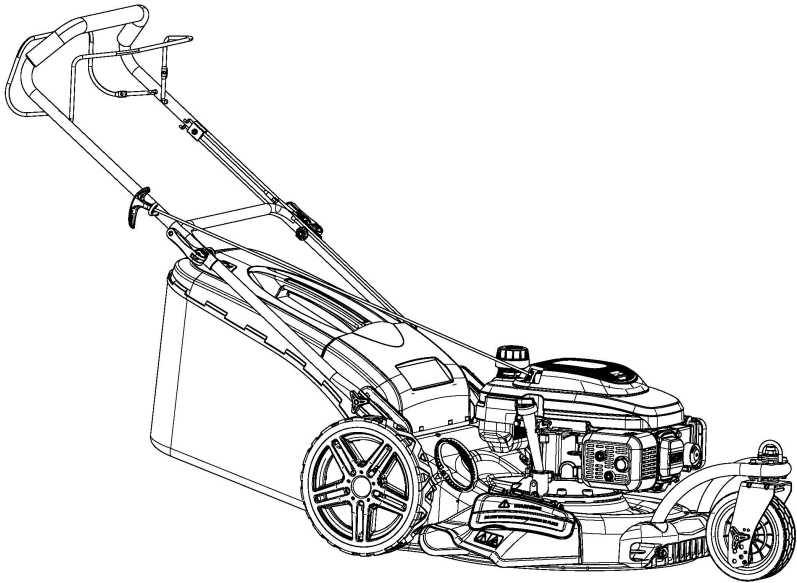

BUILDER SAS

32, rue Aristide Bergès - ZI 31270 Cugnaux – France

Made in PRC





Merci de lire attentivement cette notice d'utilisation avant la mise en service afin d'éviter de mauvaises manipulations. Conservez soigneusement cette notice et transmettez-la à chaque utilisateur qui vous succède pour que ces informations soient disponibles à tout moment.

1) Instructions de sécurité pour les tondeuses thermiques

Instructions

- a) Lire les instructions attentivement. Etre familier avec les commandes et l'utilisation appropriée de l'équipement.
- b) Ne jamais laisser les enfants utiliser cette tondeuse. En cas de prêt de la tondeuse, transmettre également ce manuel à la tierce personne, s'assurer également que cette personne utilise cet appareil uniquement après avoir reçu les instructions nécessaires. Les lois locales peuvent restreindre l'âge de l'utilisateur.
- c) Ne jamais tondre pendant que des personnes, spécialement les enfants, ou les animaux sont à proximité.
- d) Garder en tête que l'opérateur ou l'utilisateur est responsable des accidents ou risques pouvant survenir aux autres personnes ou leurs propriétés.

Préparation

- a) Pendant la tonte, toujours porter des chaussures de sécurité et de longs pantalons. Ne pas utiliser l'équipement pieds nus ou en portant des sandales ouvertes.
- b) Inspecter minutieusement la zone où l'équipement est utilisé en enlevant tous les objets qui peuvent être touchés par la machine.
- c) ATTENTION – L'essence est extrêmement inflammable.
 - Ajouter le combustible avant le démarrage. Ne pas enlever le bouchon du réservoir du combustible pendant que la machine est en marche ou quand elle est chaude.
 - Si l'essence s'est renversée ou a fuit, ne pas tenter de démarrer l'engin mais déplacer la machine loin de la zone de fuite et éviter de créer une source d'ignition jusqu'à ce que les vapeurs d'essence se

soit dissipée.

- Ravitailler seulement à l'extérieur et ne pas fumer pendant le ravitaillement.
 - Stocker le carburant dans des réservoirs spécifiquement désignés à cet effet.
 - Remplacer par sécurité le réservoir du combustible ou le bouchon d'essence défectueux.
- d) Remplacer les silencieux défectueux.
- e) Avant l'utilisation, toujours inspecter visuellement que les lames, l'assemblage des lames et le verrouillage des lames ne sont pas usés ou endommagés. Remplacer les lames et assemblage des lames qui ne sont pas en bon état afin de garder l'équilibre.
- f) Les lames doivent être équilibrées pour assurer un bon fonctionnement et pour pouvoir travailler en toute sécurité.

Opération

- a) Ne pas utiliser la machine dans un espace confiné où de dangereuses émissions de monoxyde de carbone peuvent être collectées.
- b) Tondre seulement sous la lumière du jour ou sous une bonne lumière artificielle.
- c) Eviter l'utilisation de l'équipement sur de l'herbe grasse, quand c'est possible.
- d) Toujours être sûr de votre marche sur les pentes.
- e) Marcher, ne jamais courir.
- f) Pour les tondeuses à roues, tondre à travers les pentes, jamais de haut en bas.
- g) Exercer avec une extrême précaution lors du changement de direction sur les pentes.
- h) Arrêter les lames si la tondeuse doit être inclinée lors du transport lors d'une traversée de surfaces autres que de l'herbe, et lors du transport de la tondeuse dû à la zone qui doit être tondue.
- i) Ne pas tondre sur des pentes excessivement raides.
- j) Utiliser une extrême précaution lors du renversement ou de la traction de la tondeuse vers soi.
- k) Ne jamais utiliser la tondeuse avec des protections défectueuses, ou sans

dispositifs de sécurité, par exemple des déflecteurs et/ou bac de ramassage, qui ne sont pas en place.

- l) Ne pas changer la configuration du moteur ou augmenter la vitesse.
- m) Pour le démarrage, désengager toutes les lames, les vitesses doivent être au point mort, le levier de commande de traction doit être relâché. Mettre les pieds bien loin des lames.
- n) Avant de démarrer l'engin ou mettre en route le moteur, lire attentivement et comprendre toutes les instructions.
- o) Ne pas incliner la tondeuse lors du démarrage de la machine ou allumer le moteur, excepté si la tondeuse doit être inclinée pour le démarrage. Dans ce cas, ne pas l'incliner plus que absolument nécessaire et soulever seulement la partie qui est la plus éloignée de l'utilisateur.
- p) Ne pas démarrer la machine en se tenant devant l'éjection.
- q) Ne pas mettre les mains ou les pieds près ou sous les pièces rotatives. Garder tout le temps propre l'embouchure de l'extracteur d'herbe.
- r) Ne jamais prendre ou porter la tondeuse pendant que la machine est en marche.
- s) Arrêter la machine et enlever la clé de contact, débrancher l'antiparasite de la bougie:
 - Avant de nettoyer ou déboucher l'extracteur d'herbe.
 - Avant de vérifier, nettoyer, et de travailler sur la tondeuse.
 - Après avoir percuté un objet. Inspecter la tondeuse pour voir s'il y a des dommages et faire des réparations nécessaires avant de réutiliser la tondeuse.
 - Si la tondeuse commence à vibrer anormalement, arrêter le moteur immédiatement et vérifier en respectant les recommandations préalables.
- t) Arrêter le moteur immédiatement:
 - A chaque fois que vous quittez l'engin.
 - Avant le ravitaillement.
- u) Pour arrêter le moteur, réduire le réglage de l'accélérateur, couper le contact et lâcher la poignée de présence opérateur, fermer le robinet d'essence (suivant équipement).
- v) Aller lentement lors de tout déplacement.

Maintenance et stockage

- a) Contrôler, vérifier et resserrer tous boulons, verrous, et vis pour s'assurer que l'équipement est en condition d'utilisation en toute sécurité.
- b) Ne jamais garder la tondeuse avec de l'essence dans le réservoir dans un immeuble ou des vapeurs peuvent provoquer une flamme vive ou une étincelle.
- c) Laisser l'engin se refroidir avant de le ranger dans un endroit fermé.
- d) Pour réduire un risque de feu, garder l'engin propre sans herbes, sans graisse, le silencieux et le moteur refroidit, débrancher la batterie s'il y a et vider le réservoir à carburant
- e) Vérifier le bac à herbe fréquemment, son état d'usure ou sa détérioration.
- f) Remplacer les parties usées et endommagées pour la sécurité.
- g) Si le réservoir du combustible doit être drainé, il devra être fait à l'extérieur.

2) Consignes particulières de sécurité

- En cas de méconnaissance ou d'une première utilisation de ce produit, nous vous recommandons d'avoir une formation/entraînement avec un professionnel ou une personne expérimentée.
- Utilisez toujours la tondeuse avec son sac de ramassage et/ou son déflecteur dans la position prévue.
- Éteignez le moteur avant de vider le sac de ramassage ou avant de modifier la hauteur de coupe.
- Pendant que le moteur tourne, n'introduisez jamais vos mains ou pieds sous la tondeuse ou sous la zone d'éjection de l'herbe.
- Avant de tondre, retirez tous les objets étrangers du gazon (comme des pierres, des jouets, des bâtons et des câbles) pouvant être propulsés par la machine.
- Maintenez les enfants et animaux domestiques à une distance de sécurité pendant l'utilisation de la tondeuse.
- Ne soulevez jamais la tondeuse au démarrage du moteur.
- La consommation d'alcool, de médicaments et de drogues, ainsi que des états de maladie, fièvre et fatigue nuisent à votre capacité à réagir. N'utilisez pas l'outil dans de telles circonstances.
- Ne modifiez jamais la vitesse nominale du moteur.
- Ne soulevez jamais et ne transportez jamais l'outil quand son moteur est en marche.

- Avant de mettre le moteur en marche, relâchez la barre de traction.
- Avant de tondre, installez le sac de ramassage dans sa position prévue.
- N'utilisez pas la tondeuse en cas de pluie ou si l'herbe est mouillée.
- Ne soulevez jamais l'arrière de la tondeuse au démarrage du moteur et ne placez jamais vos mains ou vos pieds sous le carter de coupe ou dans la bouche d'éjection arrière pendant que le moteur tourne.
- Éteignez le moteur et retirez le capuchon de la bougie d'allumage dans les cas suivants :
 - Avant toute opération sous le carter de coupe ou à proximité de la bouche d'éjection.
 - Avant tout entretien, réparation ou vérification.
 - Avant de transporter, soulever ou ranger la tondeuse.
 - Si vous laissez la tondeuse sans surveillance ou changez la hauteur de coupe.
 - Pour retirer et vider le sac de ramassage.
- Après avoir percuté un objet étranger, éteignez le moteur et inspectez attentivement la tondeuse pour repérer tout dommage. Apportez la tondeuse dans un centre de réparation agréé pour effectuer la réparation le cas échéant.
- Si la tondeuse vibre anormalement, essayez d'en comprendre la raison et apportez votre tondeuse dans un centre de réparation agréé.
- Vérifiez régulièrement que les boulons, écrous et vis sont correctement serrés pour une utilisation sécurisée de la tondeuse.
- Évitez d'utiliser la tondeuse à gazon dans les pentes et à proximité de dénivellations, de fossés ou de remblais. S'il est vraiment nécessaire d'utiliser l'outil sur ces emplacements, prenez des précautions extrêmes et restez vigilant. Ne prenez aucun risque.
- Avant et après l'utilisation, vérifiez que toutes les fonctions, protections, pièces, fonctionnent correctement et qu'ils ne sont pas endommagés. Apportez une maintenance et une vérification régulière à l'outil. En cas de dommage ou de dysfonctionnement, n'utilisez pas l'outil et amenez-le à un agent de service pour inspection et réparation.
- Les systèmes de sécurité ou les caractéristiques de la tondeuse à gazon ne doivent pas être altérés ou désactivés.
- L'opérateur ne doit pas altérer ou modifier les réglages pour le contrôle de la vitesse du moteur.

- Portez un équipement de protection comprenant au moins une protection auditive, une protection pour les yeux, un casque, des gants, des chaussures antidérapantes, une protection respiratoire et des vêtements de protection.
- Attention: la tondeuse à gazon ne doit pas être utilisée sans le collecteur d'herbe entier ou le protecteur d'ouverture à décharge automatique en place.
- Pour éviter une longue exposition au bruit et aux vibrations pouvant nuire à la santé, limitez la durée de l'opération et reposez-vous suffisamment pendant deux opérations.
- Avertissement: l'outil émet des gaz d'échappement; Ne vous exposez pas, pas plus que les gens, à ces gaz, car ils sont dangereux pour la santé.
- Les dispositifs d'arrêt de la lame doivent toujours fonctionner. Si la lame ne s'arrête pas après arrêt de la machine et si les dispositifs sont endommagés, il faut amener la machine à un service qualifié pour inspection.
- Attention: La lame en mouvement présente un danger; ne manipuler les lames lorsque la machine est éteinte et que les lames sont complètement arrêtées. Portez des gants de protection.

Manipulation des carburants

Redoublez de prudence lors de la manipulation des carburants. Ils sont inflammables et les vapeurs sont explosives.

Utilisez seulement un récipient approuvé.

Ne retirez jamais le bouchon de carburant ou n'ajoutez pas de carburant lorsque la machine est allumée. Eteignez l'appareil et laissez le moteur et les composants d'échappement refroidir avant de faire le plein.

Ne fumez pas.

Ne faites jamais le plein à l'intérieur d'un local, salle.

Ne rangez jamais l'outil et le bac à carburant à l'intérieur où il y a une flamme nue, comme près d'un chauffe-eau.

Si du carburant s'est renversé, ne tentez pas de démarrer la machine, mais déplacez-la plutôt loin du déversement avant de commencer son utilisation.

Veillez nettoyer tout déversement de carburant.

Replacez et serrez toujours le bouchon du réservoir après le ravitaillement.

Suivez strictement les instructions de ce manuel pour le remplissage en carburant de l'outil.

Lors de la maintenance et du stockage

Arrêtez l'outil et attendez qu'il se soit complètement arrêté. Assurez-vous que toutes les pièces mobiles sont venues à l'arrêt.

Laissez la machine refroidir avant d'effectuer une inspection, des réglages, une maintenance, son entretien et son rangement.

Rangez l'outil où la vapeur de carburant n'atteindra pas une flamme ou une étincelle.

Lors du transport et son rangement, mettez l'outil toujours dans sa protection de transport et son dispositif de protection sur elle.

Risques résiduels

Même si vous utilisez ce produit en conformité avec toutes les exigences de sécurité, les risques potentiels de blessures et de dommages demeurent. Les dangers suivants peuvent survenir dans le cadre de la structure et de la conception de ce produit:

Il y a des conséquences néfastes de la santé résultant de l'émission de vibrations si le produit est utilisé sur de longues périodes de temps ou pas gérée de manière adéquate et correctement entretenu.

Il y a des risques de blessures et de dommages à la propriété en raison de pièces jointes ou cassé l'impact soudain d'objets cachés lors de l'utilisation de coupe.

Risque de dommages corporels et matériels causés par des objets volants.

L'utilisation prolongée de ce produit expose l'opérateur à des vibrations et peut produire la maladie dit du «doigt blanc». Afin de réduire le risque, veuillez porter des gants et gardez vos mains au chaud.







Si l'un des symptômes du syndrome du «doigt blanc» apparaît, consultez immédiatement un médecin. Les symptômes du «doigt blanc» comprennent: engourdissement, perte de sensibilité, chatouillements, picotements, douleur, perte de force, changements de couleur ou condition de la peau. Ces symptômes apparaissent généralement sur les doigts, les mains ou les poignets. Le risque augmente à basses températures.





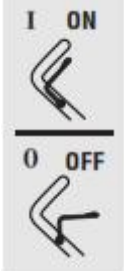

Il y a un risque de perte d'audition en cas d'utilisation prolongée et lorsqu'une protection auditive n'est pas portée. Portez donc une protection auditive.

2. Symboles / pictogrammes

Symboles apposés sur l'appareil

	<p>Attention! Lire la notice d'utilisation.</p>
	<p>Risques de blessure dus à la projection de pièces. Tenir les personnes environnantes à l'écart de l'appareil.</p>
	<p>Éteindre le moteur et dévisser les fiches de bougies avant d'effectuer des travaux d'entretien. Risques de blessure dus à des lames acérées! Tenir ses pieds et ses mains éloignés.</p>
	<p>Attention - vapeurs toxiques ! Utiliser l'appareil dans des locaux non fermés.</p>
	<p>Attention - l'essence est inflammable! Ne pas fumer et maintenir les sources de chaleur à distance.</p>
	<p>Attention - surfaces brûlantes! Risques de brûlures.</p>
	<p>Attention risques de blessure ! Portez des protections pour les yeux et des protections auditives.</p>

	<p>Ne tondez jamais pendant que des personnes, en particulier des enfants, ou des animaux se trouvent à proximité.</p>
	<p>Diamètre de coupe</p>
	<p>Danger! Tenir ses mains et ses pieds éloignés.</p>
	<p>Puissance acoustique Lwa indiquée en dB.</p>
<p>Symboles du guidon :</p>	
	<p>Arrêter l'appareil : relâcher la barre de sécurité</p>
	<p>Entraînement des roues allumé : tirer la barre d'entraînement</p>

Symboles du couvercle du réservoir:	
	Remarque sur les tubulures de remplissage d'essence
	Attention! Vérifier le niveau d'huile avant le démarrage.
Symboles du bouchon de remplissage d'huile :	
	Remarque sur les tubulures de remplissage d'huile
Symboles utilisés dans le mode d'emploi	
	Symbole de danger et indications relatives à la prévention de dommages corporels ou matériels.
	Symbole d'interdiction (l'interdiction est précisée à la place des guillemets) et indications relatives à la prévention de dommages.
	Symboles de remarque et informations permettant une meilleure utilisation de l'appareil.

3. Utilisation conforme

Cet appareil n'est destiné qu'à la tonte de surfaces de gazon et d'herbe allant jusqu'à 1800 m² dans le domaine domestique. L'appareil est conçu pour une utilisation domestique. Il n'est pas destiné à une utilisation professionnelle continue. Toute autre utilisation qui n'est pas explicitement autorisée dans cette notice peut conduire à des dégâts sur l'appareil et constituer un danger grave pour l'utilisateur.

Cet appareil est conçu pour être utilisé par des adultes. Les enfants ainsi que les

personnes qui ne sont pas familières avec cette notice ne doivent pas utiliser cet appareil. L'utilisateur est responsable des accidents ou des dégâts provoqués sur des personnes ou leurs biens. Le fabricant n'est pas responsable des dommages causés par une utilisation non conforme aux prescriptions ou par un maniement fautif.

4. Description générale



Vous trouverez en pages 2 - 4 un croquis explicatif des organes de service les plus importants.

Contenu de la livraison

Retirez l'appareil de son emballage avec prudence et vérifiez que les éléments suivants sont complets :

- tondeuse à gazon à essence
- Roue avant avec tringlerie
- Couvercle de la tringlerie de roue avant
- Accessoires pour le montage de la roue avant
- guidon repliable
- sac de récupération de l'herbe
- Kit de paillage
- Conduit d'éjection latérale
- serre-câble
- accessoires de montage pour la fixation du guidon (sur le support de guidon)
- clé à bougies
- notice d'utilisation

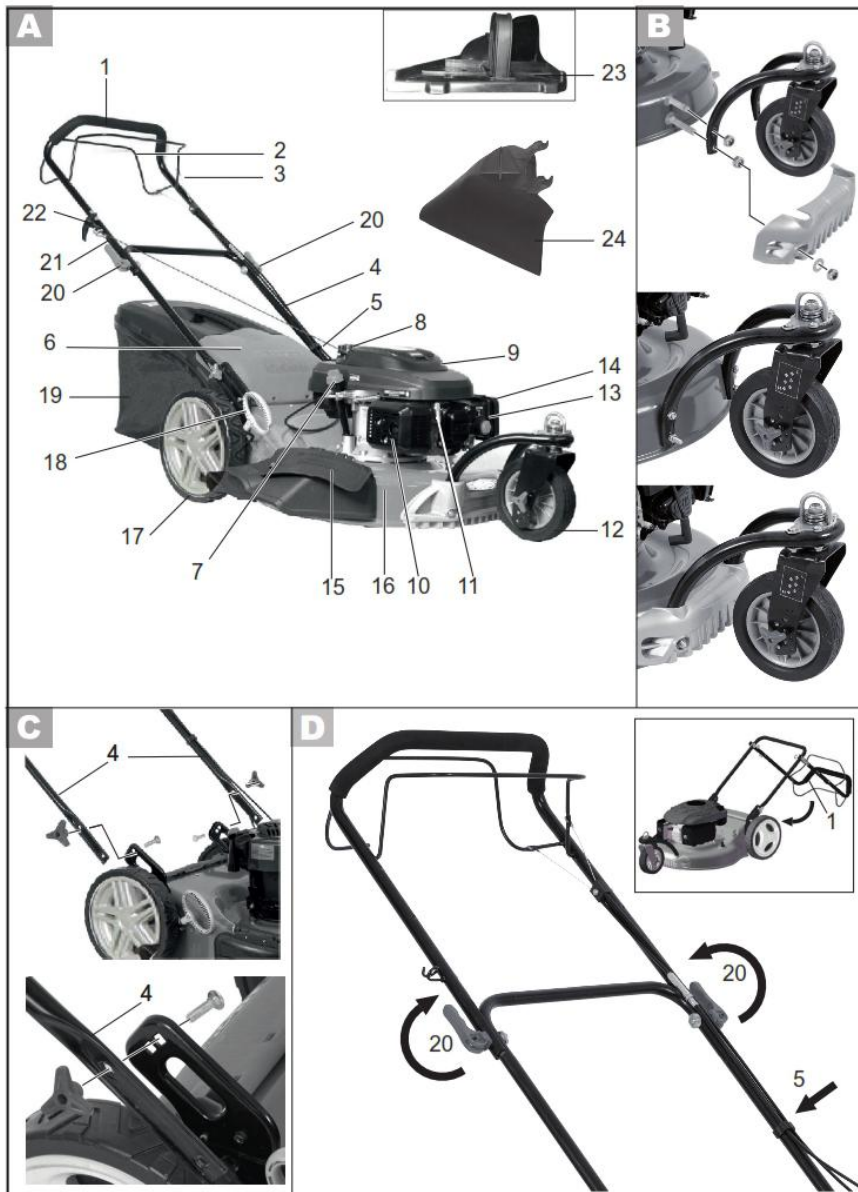

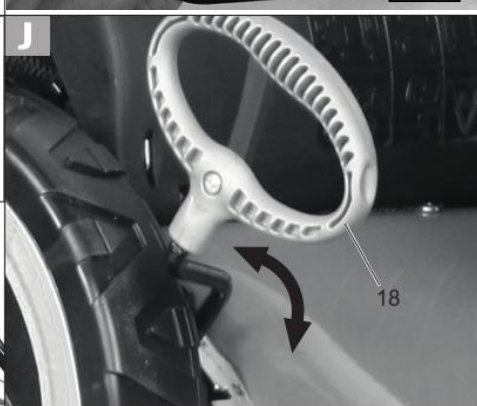
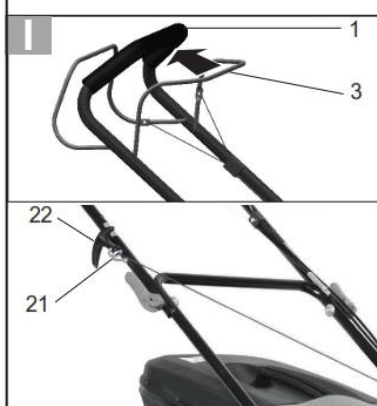
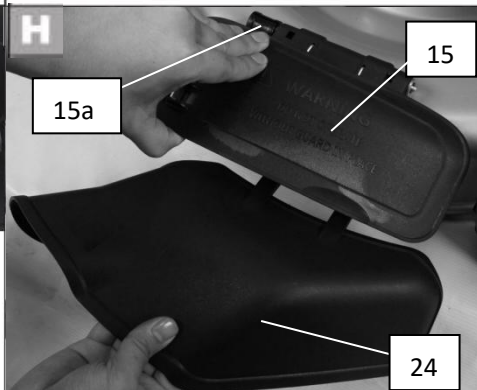
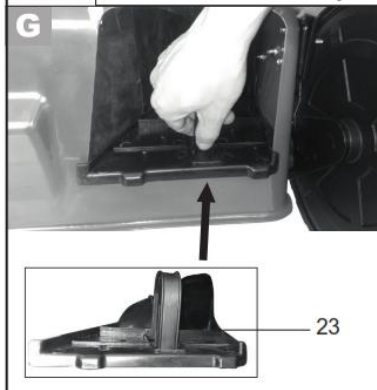
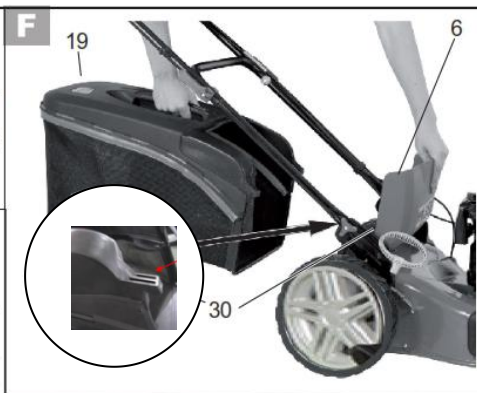

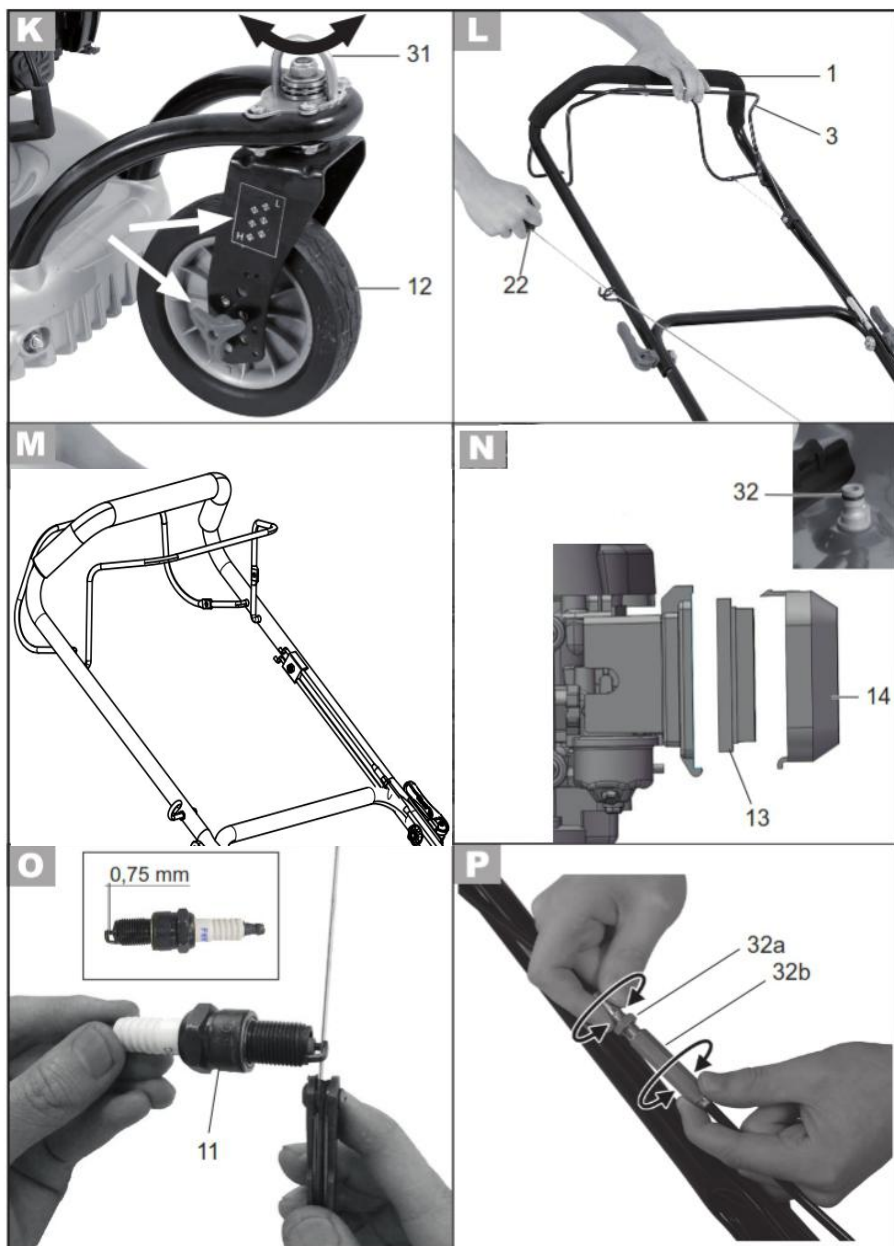

Description du fonctionnement

L'appareil fonctionne avec un moteur à 4 temps performant. Le système Ready-Start avec starter automatique régulé en température, la traction arrière et la fonction freine-lame facilitent l'utilisation de l'appareil. L'appareil est équipé

d'un boîtier en tôle d'acier de grande qualité et d'un guidon repliable. L'utilisateur dispose de trois modes de service : Tondre avec panier de ramassage d'herbe, tondre et pailler ou tondre avec éjection latérale de l'herbe.

Aperçu

- 1 guidon supérieur
- 2 barre d'entraînement
- 3 barre de sécurité
- 4 guidon inférieur
- 5 serre-câble
- 6 protection anti-choc
- 7 bouchon de réservoir d'huile avec jauge d'huile
- 8 bouchon du réservoir
- 9 couvercle du moteur (protection des doigts)
- 10 protection du pot d'échappement
- 11 fiche de bougie + bougie
- 12 1 roue avant
- 13 filtre à air (non visible)
- 14 couvercle du filtre à air
- 15 Éjection latérale avec chicane
- 15a loquet de sécurité
- 16 boîtier en tôle d'acier
- 17 2 roues arrière
- 18 levier de réglage de la hauteur de coupe
- 19 sac de récupération de l'herbe (en deux parties)
- 20 2 leviers de serrage rapide pour la fixation du guidon
- 21 guidage du cordon de starter
- 22 poignée du starter avec cordon
- 23 Kit de paillage
- 24 Conduit d'éjection latérale

Équipements de sécurité



3 Barre de sécurité l'appareil s'arrête lorsque l'on relâche la barre de sécurité.

6 Protection anti-choc elle protège l'utilisateur des objets projetés par

l'appareil et de tout contact involontaire avec les lames lorsqu'il tond sans le sac de récupération.

10 Protection du pot d'échappement il empêche que les mains ou tout matériau inflammable n'entrent en contact avec le pot d'échappement brûlant.

15 Éjection latérale avec chicane pour empêcher le catapultage latéral de l'herbe coupée et de matières solides, et pour aligner latéralement l'herbe coupée.

5 Données techniques

Puissance	3,5 kW
Moteur	XP 200
Cylindrée	196 cm ³
Vitesse maximale	2900/min
Serrage de couple des lames	45 Nm
Entraînement des roues	3.5 km/h
Volume du réservoir d'essence	1,0 l
Indice d'octane	95-98
Volume du réservoir d'huile de moteur	600 ml
Huile de moteur	HD SAE 30
Bougies.	Torch F6RTC ou LG F6RTC
Largeur de coupe	560mm
Hauteur de coupe.	6-degrés, 25-75 mm
Volume du sac de récupération .	75 l
Poids	33,9 kg
Niveau acoustique (L _{pA})	84,9 dB (A), K _{pA} =2,5 dB(A)
Puissance acoustique (L _{WA}) mesurée	96,58 dB (A); K _{WA} =0,64 dB (A)
garantie	98 dB(A)
Vibrations sur la poignée (a _n)	Max 8,409m/s ² ; K=1,5 m/s ²

Les valeurs de bruit et de vibrations ont été définies conformément aux normes et prescriptions stipulées dans la déclaration de conformité. Des modifications techniques et optiques en vue d'un perfectionnement sont possibles sans notification préalable. C'est pourquoi toutes les dimensions, informations,

remarques et déclarations mentionnées dans ce manuel sont sans engagement de notre part. Par conséquent, des prétentions à des revendications juridiques qui se basent sur le manuel d'instructions d'emploi seront sans effet.

La valeur totale de vibrations déclarée a été mesurée conformément à une méthode d'essai normalisée et peut être utilisée pour comparer un outil à un autre. L'indication du fait que la valeur totale de vibrations déclarée peut également être utilisée pour une évaluation préliminaire de l'exposition.



Attention : L'émission de vibration au cours de l'utilisation réelle de l'outil électrique peut différer de la valeur totale déclarée, selon les méthodes d'utilisation de l'outil.

Il est nécessaire de fixer des mesures de sécurité pour la protection de l'opérateur, qui sont basées sur une estimation de l'exposition dans les conditions d'utilisation réelles (compte tenu de toutes les parties constituantes du cycle de fonctionnement, telles que les temps d'arrêt de l'outil et de fonctionnement au repos, en plus du temps de déclenchement).

6. Mise en service



Attention! Risques de blessure dus aux lames tournantes. N'effectuez des travaux sur l'appareil que lorsque les lames sont éteintes et à l'arrêt.

Avant de mettre l'appareil en marche, il vous faut

- retirer les chapeaux anti-poussière
- monter la roue avant
- monter le guidon
- monter le cas échéant le panier de ramassage d'herbe / le kit de paillage / le conduit d'éjection latérale
- monter le cordon du starter
- remplir l'huile du moteur
- remplir le réservoir d'essence
- régler le cas échéant la hauteur de coupe

1) Monter la roue avant

B

1. Par l'arrière, introduisez les vis par les évidements (les vis plus longues

doivent pénétrer dans le trou inférieur) et immobilisez la tringlerie de la roue avant avec les écrous

2. Maintenant, fixez le capotage contre les vis inférieures encore saillantes.

2) Réglage de la hauteur roue avant



1



2



3



4



5



6



3) Monter le guidon



Attention! Lors du montage du guidon, veillez à ne pas coincer les câbles de commandes.

1. À l'extrémité inférieure du guidon se trouve un alésage via lequel les goujons correspondants sont tirés dans la fixation contre l'appareil. Cela forme le point de pivotement inférieur pour le réglage de l'angle d'inclinaison.
2. Fixez le guidon inférieur (4) avec les vis de fixation de ce dernier et avec les écrous à ailettes. Pour déterminer l'inclinaison souhaitée, choisissez l'une des deux positions de vissage possibles.



3. Rabattez le guidon supérieur (1) (petite image) et appuyez sur le levier de blocage (20) dans la direction la barre.
4. Fixez les câbles de commandes sur le guidon à l'aide de serre-câble (5).

4) Monter le sac de récupération



Attention: Ne pas utiliser l'appareil sans sac de récupération ni sans protection anti-choc entièrement montés. Risques de blessures!



Monter le panier collecteur :

Placez les languettes synthétiques (28) sur le panier collecteur (27).

Introduisez la poignée dans le panier de ramassage et immobilisez-la avec la vis ci-jointe.



Installer le sac de récupération sur l'appareil



1. Avant d'utiliser le panier de ramassage, il faut avoir retiré le kit de paillage et

le conduit d'éjection latéral. (Cf  ).

2. Soulevez la protection anti-choc arrière (6).
3. Suspendez le sac de récupération (19) aux suspensions prévues à cet effet (28) situées au dos de l'appareil.
4. Relâchez la protection anti-choc (6), elle maintient le sac de récupération en place.

Démonter le sac de récupération

5. Soulevez la protection anti-choc (6) et retirez le sac de récupération (19).
6. Videz le sac de récupération (voir chapitre «Élimination/ protection de l'environnement») et remettez-le en place.

5) Kit de paillage



Avant d'utiliser le kit de paillage, il faut avoir retiré le conduit d'éjection latéral.

(Cf **H**)



Fixer le kit de paillage

1. Enlevez le panier de ramassage (**F** 19),) s'il était monté.
2. Soulevez la chicane (6).
3. Introduisez le kit de paillage (23). Le bouton de sécurisation rouge encrant.

Retirer le kit de paillage

4. Soulevez la chicane (6).
5. Poussez le bouton de sécurisation rouge vers le bas puis retirez le kit de paillage (23).

6) .Éjection latérale de l'herbe



Avant d'utiliser l'éjection latérale d'herbe, il faut mettre le kit de paillage

(**G** 23) en place et avoir retiré le panier de ramassage d'herbe (**F** 19).



Fixer le conduit d'éjection latérale

1. Déverrouillez le couvercle latéral en tirant le loquet de sécurité vers la gauche, et en l'ouvrant en même temps.
2. Soulevez le couvercle et enlever le. Il permet de maintenir le déflecteur latéral.

7) Monter le cordon du starter



1. Tirez la barre de sécurité (3) en direction du guidon (1) et maintenez-la.

2. Tirez lentement le cordon du starter de la poignée du starter (22) en direction du guidon et accrochez le cordon du starter dans son guidage (21).
3. Relâchez la barre de sécurité (3).

8) Remplir l'huile dans le moteur et contrôler le niveau d'huile



Placez l'appareil sur une surface plane.

1. Dévissez le bouchon du réservoir d'huile avec jauge ( 7) et versez de l'huile dans le réservoir. Le réservoir d'huile a une contenance de 600 ml. Utilisez une huile de marque (SAE 30 par exemple).
2. Pour contrôler le niveau d'huile, essuyez la jauge avec un chiffon propre et remettez-la entièrement dans le réservoir.
3. Lisez le niveau d'huile sur la jauge après l'avoir ressortie. Le niveau d'huile doit



se situer entre les deux marques minimum et maximum.

4. Essuyez les éventuelles gouttes d'huile que vous avez fait tomber et refermez le bouchon du réservoir d'huile ( 7)



Contrôlez le niveau d'huile à chaque fois avant de tondre et réajustez-le lorsqu'il est en-dessous de la marque inférieure.

9) Remplir le réservoir d'essence



Mise en garde! L'essence est inflammable et toxique:

- conservez l'essence dans des récipients prévus à cet effet;
- ne faites le plein qu'en plein air et jamais quand le moteur tourne ou que la machine est chaude;
- ouvrez le bouchon du réservoir avec prudence afin qu'aucune surpression ne puisse se développer;
- ne fumez pas lorsque vous faites le plein;
- évitez le contact avec la peau et l'inhalation des vapeurs;
- nettoyez l'essence si vous en avez renversée.

- Maintenez l'essence à distance de toute étincelle, flamme ou autre source d'incendie.
- N'utilisez pas de mélange d'essence et d'huile.
- Utilisez de l'essence sans plomb normale ou super.
- N'utilisez que de l'essence récente et propre.
- N'entreposez pas l'essence plus d'un mois étant donné que sa qualité peut alors s'amoinrir.

1. Dévissez le couvercle du réservoir (**A** 8) et versez de l'essence jusqu'au bord inférieur du bouchon de remplissage. Ne remplissez pas le réservoir à ras-bord pour que l'essence ait la place de se dilater.

2. Essuyez les restes d'essence autour du bouchon du réservoir et revissez-le

Régler la hauteur de coupe

L'appareil dispose de 6 positions de réglage de la hauteur de coupe (de 25 à 75 mm):



1. Tirez le levier (18) vers l'extérieur et poussez-le sur la position souhaitée.

2. Appuyez à nouveau le levier vers l'intérieur.



3. Réglez la hauteur correspondante aussi sur la roue avant L'étiquette sur la



fixation de la roue indique sur quelle hauteur de tonte l'appareil est réglé. sur quelle hauteur de tonte l'appareil est réglé. Desserrez l'écrou à ailettes et fixez la roue sur la position souhaitée.

4. Le fait d'enclencher l'étrier de serrage (31) immobilise la roue en position. Si la roue doit tourner dans l'autre sens, soulevez l'étrier de serrage pour supprimer l'immobilisation. Amenez la roue sur sa nouvelle position puis faites réenclencher l'étrier de serrage.

La bonne hauteur de coupe est de 30 à 45 mm pour un gazon d'ornement et de 40 à 65 mm pour un gazon utilitaire.



Choisir une hauteur plus élevée pour la première tonte de la saison.

7. Utilisation



Respectez les lois de protection contre le bruit et les prescriptions locales.

Allumer et arrêter le moteur



Mise en garde! L'essence est inflammable. Démarrez le moteur à au moins 3 m du lieu où vous avez fait le plein.



Contrôlez régulièrement les niveaux d'essence et d'huile (voir «Mise en service») et réajustez-les à temps.



Démarrez l'appareil sur un sol sûr et plane de préférence pas dans les herbes hautes. Assurez-vous que les outils de découpe ne touchent ni des objets ni le sol.



Faire démarrer le moteur :

1. Tirez l'étrier de sécurité (3) dans la direction de la poignée (1) et maintenez-le..
2. Tirez la poignée de starter (22).
3. Si le moteur démarre, accompagnez le retour de la poignée de lanceur lentement dans la direction du câble de starter (21).

Arrêter le moteur :

4. Relâchez levier de sécurité (3). Le moteur s'éteint et la lame est ralentie.



Contrôlez régulièrement le dispositif d'arrêt de la lame :

Relâchez l'étrier de sécurité (3). Le moteur s'éteint et la lame est ralentie. La lame doit s'arrêter au bout de **3** secondes.

Tondre

1. Mettez le moteur en marche (voir).
2. Entraînement des roues

allumé : tirez sur la barre d'en- traînement (2) en direction du guidon, la tondeuse avance. **éteint** : relâchez la barre d'en- traînement (2). L'appareil stoppe.

Mécanisme automoteur

Le mécanisme automoteur s'enclenche en appuyant sur le levier automoteur sur la poignée.

Le mécanisme automoteur s'arrête lorsque vous relâchez cette barre.

Tirez le levier de sécurité vers la poignée pour tondre sans le mécanisme automoteur.

Instructions de travail

- Tondez dans la mesure du possible du Gazon sec pour ménager l'herbe.
- Réglez la hauteur de coupe de telle manière que l'appareil ne soit pas surmené.
- Conduisez l'appareil à vitesse modéré (marche) le long de bande aussi droites que possible. Pour un résultat de tonte impeccable, les bandes doivent toujours se chevaucher sur quelques centimètres
- Ne reculez pas.
- ravaillez toujours perpendiculairement aux pentes.
- Si les lames venaient à entrer en contact avec un corps étranger, éteignez immédiatement le moteur. Attendez que les lames s'arrêtent complètement de tourner et vérifiez que l'appareil n'a pas été endommagé. Ne reprenez le travail que si l'appareil n'a pas été abîmé.
- Éteignez l'appareil lorsque vous effectuez de longues pauses pendant le travail et pour transporter l'appareil et attendez que les lames s'arrêtent entièrement de tourner.
- Nettoyez l'appareil après chaque utilisation comme décrit au chapitre «Nettoyage et entretien».

Nettoyage et entretien



Faites effectuer les travaux de maintenance et d'entretien qui ne sont pas décrits dans cette notice par un garage spécialisé. N'utilisez que des pièces de rechange originales . Il y a un risque d'accident!

D'une manière générale, effectuez les travaux d'entretien et de nettoyage quand le moteur est éteint et que les fiches des bougies sont sorties. Risques de blessures!

Laissez refroidir l'appareil avant d'effectuer tout travail d'entretien ou de nettoyage. Les éléments du moteur sont brûlants. Risques de brûlures!



Portez des gants lorsque vous manipulez les lames.

Nettoyage et tâches d'entretien générales



Ne penchez pas l'appareil sur le côté ou vers l'avant. Des liquides de service peuvent s'écouler et le moteur peut être endommagé.

- Veillez à toujours maintenir l'appareil propre. Pour le nettoyer, utilisez une brosse ou un chiffon mais pas de produits nettoyant ni de solutions acides. N'utilisez pas d'eau pour nettoyer le moteur vous pourriez encrasser le système d'alimentation en carburant.
- Pour nettoyer le carter de lame, il est possible de raccorder un flexible sur le dessus du carter (32) (voir la figure).
- Après la tonte, éliminez les restes de plantes collés avec un morceau de bois ou de plastique. Nettoyez tout particulièrement les ouvertures d'aération, d'expulsion et les alentours des lames. N'utilisez pas d'objets durs ou pointus, vous pourriez abîmer l'appareil.
- Graissez de temps en temps les roues.
- Contrôlez avant chaque utilisation que la tondeuse ne présente pas de dégâts visibles tels que des pièces décrochées, usées ou endommagées. Vérifiez que tous les écrous, tous les boulons et toutes les vis sont bien serrés.
- Vérifiez que les capots et les installations de sécurité ne sont pas abîmés et sont bien en place. Échangez-les le cas échéant.

Échanger les filtres à air



Ne vous servez jamais de l'appareil sans filtre à air. La poussière et la saleté pénètrent sinon dans le moteur et endommagent la machine. Maintenez le filtre à air propre.

1. Dévissez couvercle du filtre à air(14) et rabattez-le.
2. Retirez le filtre à air (13).
3. Échangez le filtre à air contre un nouveau (voir «Pièces de rechange»).
4. Pour le montage, placez le nouveau filtre à air (13) dans le couvercle de filtre à air (14)
5. Refermez le couvercle du filtre à air et faites-le enclencher en appuyant fermement.

Entretien des bougies d'allumage

Des bougies d'allumage usées ou un intervalle d'allumage trop important mènent à une diminution de la performance du moteur.

1. Retirez la fiche de bougie (11) en tirant et en tournant en même temps la bougie.
2. Vissez la bougie **dans le sens inverse** des aiguilles d'une montre avec la clé à bougie fournie avec l'appareil.
3. Vérifiez l'intervalle d'allumage à l'aide d'un calibre (disponible dans le commerce spécialisé). L'intervalle d'électrodes doit être de 0,75 mm.
4. Ajustez l'intervalle le cas échéant en pliant prudemment l'électrode de masse de la bougie
5. Nettoyez la bougie avec une brosse métallique.
6. Remettez les bougies nettoyées et ajustées en place ou remplacez les bougies abîmées (Torch F6RTC; alternativement Champion RN9Y ou NGK BPR 6 ES) (serrage de couple recommandé 20 Nm).

Changer l'huile du moteur



Faites basculer l'appareil vers l'arrière en le prenant par le guidon pour changer l'huile du moteur.



Ne couchez pas l'appareil sur le côté afin qu'aucun liquide ne s'en échappe.

- Effectuez le premier changement d'huile après 5 heures d'utilisation environ, ensuite toutes les 50 heures d'utilisation ou une fois par an.
 - Effectuez le changement d'huile quand le moteur est encore chaud.
 - Éliminez l'huile usagée correctement (voir «Élimination/ protection de l'environnement»)
1. Retirez la prise de bougie d'allumage .
 2. Ouvrez la vis d'évacuation de l'huile située sur la partie inférieure de l'appareil. .
 3. Laissez l'huile s'écouler dans un récipient adapté.
 4. Essayez l'huile de moteur qui a fui et revissez la vis d'évacuation de l'huile.
 5. Remettez l'appareil en position horizontale et remplissez de l'huile dans le moteur (voir «Mise en service»).

Régler le câble Bowden

Si le câble de commande pour la transmission est désajusté et a trop de jeu, vous pouvez le régler.

1. Desserrez le petit écrou de blocage (32a).
 - Tournez l'écrou de réglage (32b) dans le sens inverse des aiguilles d'une montre :

Le câble de commande se raccourcit.

- Tournez l'écrou de réglage (32b) dans le sens des aiguilles d'une montre:

Le câble se rallonge.

Aiguiser / échanger les lames

- Retirez la bougie d'allumage de sa prise et examinez la lame pour voir si elle est usée ou endommagée
- Faites toujours aiguiser une lame émoussée par un garage spécialisé étant donné que celui-ci peut effectuer un contrôle de balourd.
- Faites toujours aiguiser une lame ou remplacer une lame avec balourd par un spécialiste. Un montage non conforme peut provoquer de graves blessures.

Instruction pour le remplacement de la lame

Des gants de sécurité doivent être portés lors de la manipulation de la lame.

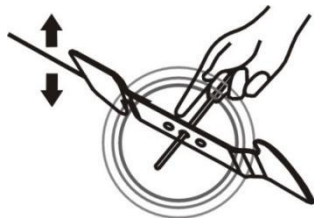

La lame est fabriquée en acier trempé. Pour obtenir un travail propre, affûtez la lame fréquemment, environ toutes les 25 heures d'utilisation. Assurez-vous que la lame soit toujours bien équilibrée.

Introduisez un petit axe en fer (de 2 ou 3 mm de diamètre) dans le trou situé au milieu de la lame: celui-ci doit rester horizontal. Si la lame ne reste pas horizontale, équilibrez-la en l'affûtant davantage du côté où elle penche.

AVERTISSEMENT : utilisez uniquement des pièces de rechange d'origine. Les pièces de rechange de mauvaise qualité peuvent entraîner des dommages importants sur votre

tondeuse et nuire à votre sécurité.

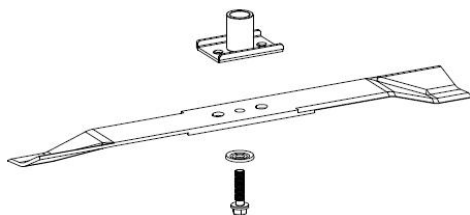

Pour retirer la lame, desserrez la vis, vérifiez le support de la lame et remplacez toutes les pièces si elles sont usées ou endommagées.

Pour affûter la lame, placez-la dans un étau et limez les rebords tranchants de manière uniforme en vérifiant l'équilibre de la lame.

Lorsque vous remontez la lame, assurez-vous que les rebords de coupe se trouvent dans la même direction que le sens de rotation du moteur. Le couple de serrage de la vis de la lame doit être de $3,7 \text{ kg} \cdot \text{m/s}^2$ (37 Nm) et peut être vérifié à l'aide d'une clé dynamométrique.

Régler le carburateur

Le carburateur a été réglé en usine pour une performance optimale. Si des réglages postérieurs devaient s'avérer nécessaires, faites-les effectuer par un spécialiste.

Rangement

Conseils généraux de rangement



N'entreposez pas l'appareil avec le sac de récupération rempli.

Par temps chaud, l'herbe com-mence à fermenter sous l'effet de la chaleur. Risques d'incendie.

- Nettoyez l'appareil effectuez son entre- tien avant de le ranger.
- Laissez le moteur refroidir avant de ranger l'appareil dans un local fermé.
- Utilisez les récipients adaptés et autori- sés pour conserver le carburant.
- Rangez l'appareil dans un endroit sec à l'abri de la poussière et hors de la portée des enfants.
- Pour économiser l'espace de range- ment, vous pouvez replier le guidon supérieur (voir **D** petite ill.) vers le bas. Desserrez le levier de serrage rapide et rabattez le guidon pour que l'appareil prenne moins de place. Les câbles de commandes ne doivent alors pas être coincés.
- N'enveloppez pas l'appareil dans des sacs en nylon étant donné que de l'hu- midité et des moisissures pourraient alors y apparaître.

Rangement et stockage pour de longues périodes sans utilisation



Le non respect des instructions de rangement peut conduire à des problèmes de démarrage dus à des restes d'essence dans le carbura- teur ou à des dégâts définitifs.

- Videz le réservoir d'essence dans un endroit bien aéré.
- Pour vider le carburateur, démarrez le moteur et laissez-le tourner jusqu'à ce qu'il s'arrête en raison du manque de carburant.
- Effectuez un changement d'huile (voir «Changer l'huile du moteur»).
- Conservez le moteur
 - Dévissez les bougies (voir «Nettoyage et entretien»);
 - versez une cuiller à soupe d'huile de moteur dans l'espace du moteur par

l'ouverture des bougies;

- tirez plusieurs fois doucement sur le cordon du lanceur la barre de sécurité tirée pour répartir l'huile à l'intérieur du moteur;
- revissez à fond les bougies d'allumage.
- Éliminez l'huile usagée et les restes d'essence correctement (voir «Élimination/ protection de l'environnement»).

Il n'est pas nécessaire de vider le réservoir d'essence si vous y ajoutez du stabilisateur de carburant.

Élimination/ protection de l'environnement

- Rapportez l'appareil, ses accessoires et son emballage pour un recyclage écologique.
 - Videz soigneusement les réservoirs d'essence et d'huile et rapportez votre appareil à un centre de récupération. Les éléments en plastique et en métal peuvent être triés et recyclés.
 - Remettez l'huile usagée et les restes d'essence aux déchetteries et points de collecte appropriés et ne les déversez pas dans les canalisations ni les égouts.
 - Adressez vos questions à ce sujet à notre centre de services.
- Nous effectuons l'élimination des appareils hors d'usage que vous nous avez renvoyés gratuitement.
- Ne jetez pas l'herbe coupée dans une benne à ordures mais utilisez-la pour faire du compost ou répartissez-la comme mulch sous les buissons et les arbres.

Intervalles d'entretien





Effectuez régulièrement les travaux d'entretien indiqués dans le tableau «Intervalles d'entretien». Un entretien régulier prolonge la durée de vie de l'appareil. Vous obtenez de plus ainsi une performance de coupe optimale et vous évitez les accidents.

Tableau Intervalles d'entretien

Travaux d'entretien (voir "Nettoyage et entretien")	avant	après	après les 5 pre- mières heures	au bout de 8 heures	au bout de 50 heures	une fois par an
	la tonte					
contrôler et resserrez les écrous, les boulons et les vis	✓					
Contrôler le niveau d'huile/ d'essence et remplir au besoin d'huile/ d'essence	✓			✓		
Nettoyer les éléments de commande / la zone autour de l'isolation sonore		✓		✓		
Changer l'huile du moteur			✓		✓	✓
Échanger les filtres à air ^a						✓
Nettoyer/ ajuster& remplacer les bougies d'allumage				✓		✓
Contrôler l'isolation sonore et le pare étincelles					✓	✓
Nettoyer le système de refroidissement de l'air ^a .						✓

^a à nettoyer plus souvent lors d'une forte quantité de poussière ou un fort encrassement

Détection des pannes

Problème	Cause possible	Réparation des pannes
le moteur ne démarre pas	pas assez d'essence dans le réservoir	Remplir le réservoir d'essence
	démarrage effectué dans le mauvais ordre	respecter les instructions de démarrage du moteur (voir «Utilisation»)
	les fiches de bougies ( 11) ne sont pas enfoncées	mettre les fiches de bougie en place nettoyer, ajuster ou remplacer les bougies (voir «Nettoyage et entretien»)
	pleines de suie ( 11)	
	mélange de carburateur mal réglé	faire régler le carburateur par un garage spécialisé
le moteur démarre, l'appareil ne tourne cependant pas à pleine puissance	les filtres à air ( 13) sont encrassés	remplacer les filtres à air (voir «Nettoyage et entretien»)
	mélange de carburateur mal réglé	faire régler le carburateur par un garage spécialisé
le moteur hoquette, tressaute	mélange de carburateur mal réglé	faire régler le carburateur par un garage spécialisé
	les bougies sont pleines de suie ( 11)	mettre les fiches de bougie en place nettoyer, ajuster ou remplacer les bougies voir «Nettoyage et entretien»
le moteur surchauffe	les ouvertures d'aération sont bouchées	nettoyer les ouvertures d'aération
	on utilise les mauvaises bougies ( 11)	échanger les bougies
	pas assez d'huile dans le moteur	remplir d'huile de moteur (voir «Mise en service»)

l'entraînement ne se met pas en marche	le câble de commande (P 32)mbroyage est dérégulé	Réglez le câble ou faites-le régler par un atelier spécialisé.
résultat du travail non satisfaisant ou moteur sur- chargé	l'herbe est trop courte ou trop haute	changer de hauteur de coupe voir «Régler la hauteur de coupe»
	les lames sont émoussées	faire aiguiser ou échanger les lames par un garage spécialisé
	les lames sont bloquées par de l'herbe, le sac de récupération est plein, le canal d'expul- sion est bouché	retirer l'herbe (voir «Nettoyage et entretien»)
les lames ne tournent pas	les lames sont bloquées par de l'herbe	retirer l'herbe
	les lames ne sont pas montées correctement	faire monter les lames par un garage spécialisé
bruits, cliquetis ou vibrations inhabituels	les lames ne sont pas montées correctement	faire monter les lames par un garage spécialisé
	les lames sont abîmées	

8. Déclaration de conformité



Déclaration  de conformité

BUILDER SAS

ZI, 32 rue aristide Bergès – 31270 Cugnaux - France

Déclare que la machine désignée ci-dessous :

TONDEUSE THERMIQUE

Réf: FTDT561ZT

Numéro de série : 20210112508-20210112629

Le responsable du dossier technique : Mr. Olivier Patiarca

**Est conforme aux dispositions de la directive « machine » 2006/42/CE et aux
réglementations nationales la transposant ;**

Est également conforme aux dispositions des directives européennes suivantes :

A la Directive CEM 2014/30/UE

Directive d'émission (UE) 2016/1628 et 2017/656 / UE

À la Directive relative à l'Émission du Bruit 2000/14/CE Annex VI+2005/88/EC

Puissance acoustique (L_{WA}) mesurée : 96,58 dB (A); K_{WA}=0,64 dB

Puissance acoustique garantie :98 dB(A)

TÜV Rheinland LGA Products GmbH - Tillystraße 2 - 90431 Nürnberg

Notified by Zentralstelle der Länder für Sicherheitstechnik (ZLS).

Notified under No. 0197 to the EC Commission.

**Est également conforme aux normes européennes, aux normes nationales et aux
dispositions techniques suivantes :**

EN ISO 5395-1 :2013+A1 :2018

EN ISO 5395-2:2013+A1:2016+A2:2017

EN ISO 14982 :2009

Fait à Cugnaux, le 01/01/2021

Philippe MARIE / PDG

A handwritten signature in black ink, appearing to be "Philippe Marie", written over a circular stamp or mark.

9. GARANTIE



GARANTIE

Le fabricant garantit le produit contre les défauts de matériel et de main-d'œuvre pour une période de 2 ans à compter de la date d'achat originelle. La garantie s'applique si le produit est à usage domestique. La garantie ne s'étend pas pour des pannes dues à l'usure et aux dommages normaux.

Le fabricant accepte de remplacer les pièces classées comme défectueuses par le distributeur désigné. Le fabricant n'accepte pas la responsabilité du remplacement de la machine, toute ou partie, et / ou des dommages s'ensuivant.

La garantie ne couvre pas les pannes dues :

- à la maintenance insuffisante.
- au montage, réglage ou opérations anormales du produit.
- aux pièces sujettes à l'usure normale.

La garantie ne s'étend pas :

- aux coûts d'expédition et d'emballage.
- à l'utilisation de l'outil dans un but autre que celui pour lequel il a été conçu.
- à l'usage et maintenance de la machine de manière non décrite dans le manuel d'utilisateur.

De par notre politique d'amélioration continue du produit, nous nous réservons le droit d'altérer ou de modifier les caractéristiques sans préavis. En conséquence, le produit peut être différent des informations contenues ci-dessus, mais une modification sera entreprise sans préavis si elle est reconnue comme une amélioration de la caractéristique précédente.

LIRE ATTENTIVEMENT LE MANUEL AVANT D'UTILISER LA MACHINE.

En commandant des pièces détachées, veuillez indiquer le numéro ou le code de la pièce, vous pouvez trouver cela dans la liste de pièces détachées dans ce manuel. Gardez le reçu d'achat ; sans lui, la garantie est invalide. Afin de vous aider avec votre produit, nous vous invitons à nous contacter par téléphone ou via notre site internet :

- **+33 (0)9.70.75.30.30**
- **<https://services.swap-europe.com/contact>**

Vous devez créer un « ticket » via leur plateforme.

- Inscrivez-vous ou créez votre compte.
- Indiquez la référence de l'outil.
- Choisissez l'objet de votre demande.
- Expliquez votre problème.
- Joignez ces fichiers : la facture ou le reçu de caisse, la photo de la plaque d'identification (numéro de série), la photo de la pièce dont vous avez besoin (par exemple : broches de la fiche de transformateur qui sont cassées).



10. PANNE PRODUIT

QUE FAIRE SI MA MACHINE TOMBE EN PANNE?

Si vous avez acheté votre produit en magasin :

- a) Videz le réservoir d'essence.
- b) Veillez à ce que votre machine soit complète (accessoires fournis) et propre ! Si ce n'est pas le cas le réparateur refusera la machine.

Se présenter au magasin avec la machine complète avec le ticket de caisse ou facture.

Si vous avez acheté votre produit sur un site internet :

- a) Videz le réservoir d'essence
- b) Veillez à ce que votre machine soit complète (accessoires fournis) et propre ! Si ce n'est pas le cas le réparateur refusera la machine.
- c) Créez un dossier SAV SWAP-Europe (ticket) sur le site : <https://services.swap-europe.com>
Au moment de faire la demande sur SWAP-Europe, vous devez joindre la facture et la photo de la plaque signalétique.

d) Contactez la station de réparation pour s'assurer de ses disponibilités, avant de déposer la machine.

Se présenter en station de réparation avec la machine complète emballée, accompagnée de la facture d'achat et de la fiche de prise en charge station téléchargeable une fois la demande SAV effectuée sur le site SWAP-Europe

Pour les machines présentant une panne de moteurs constructeurs BRIGGS & STRATTON, HONDA et RATO veuillez vous referer à la notice.

Les réparations seront faites par les motoristes agréés de ces constructeurs, voir leur site :

- <http://www.briggsandstratton.com/eu/fr>
- <http://www.honda-engines-eu.com/fr/service-network-page;jsessionid=5EE8456CF39CD572AA2AEEDFD290CDAE>
- <https://www.rato-europe.com/it/service-network>

Veillez conserver votre emballage d'origine pour permettre les retours SAV ou emballer votre machine avec un carton similaire aux mêmes dimensions.

Pour toute question concernant notre SAV vous pouvez faire une demande sur notre site <https://services.swap-europe.com>

Notre hotline reste à votre écoute au +33 (9) 70 75 30 30.



11. EXCLUSIONS DE GARANTIE

LA GARANTIE NE COUVRE PAS :

- La mise en route et les réglages du produit.
- Les dommages consécutifs à une usure normale du produit.
- Les dommages consécutifs à une utilisation non conforme du produit.
- Les dommages résultants d'un montage ou d'une mise en route non conforme au manuel d'utilisation.
- Les pannes liées à la carburation au-delà de 90 jours et à l'encrassement des carburateurs.
- Les actes d'entretiens périodiques et standards.
- Les actes de modification et de démontage qui annulent directement la garantie.
- Les produits dont le marquage original d'authentification (marque, numéro de série) ont été dégradés, altérés ou retirés.
- Le remplacement des consommables.
- L'utilisation des pièces qui ne sont pas d'origine.
- La casse des pièces consécutive à des chocs ou projections.
- Les pannes des accessoires.
- Les défauts et leurs conséquences liés à toute cause extérieure.
- La perte d'éléments et la perte due à un vissage insuffisant.
- Les éléments de coupe et tout dommage lié au desserrage des pièces.
- Une surcharge ou surchauffe.
- Une mauvaise qualité de l'alimentation : tension défectueuse, erreur de voltage, etc.
- Les dommages consécutifs à la privation de jouissance du produit pendant le temps nécessaire aux réparations et plus généralement les frais d'immobilisation du produit.
- Les frais de contre-expertise établis par un tiers suite à un devis par une station de réparation SWAP-Europe
- L'utilisation d'un produit qui présenterait un défaut ou une casse constaté(e) et qui n'aurait pas fait l'objet d'un signalement immédiat et/ou d'une réparation auprès des services de SWAP-Europe.
- Les détériorations liées aux transports et au stockage*.
- Les lanceurs au-delà de 90 jours.
- Huile, essence, graisse.
- Les dommages liés à l'utilisation de carburants ou lubrifiants non conformes.

* Conformément à la législation du transport les détériorations liées aux transports doivent être déclarées aux transporteurs dans les 48 heures maximum après constat par lettre recommandée avec accusé de réception.

Ce document est un complément de votre notice, liste non exhaustive.

Attention : toute commande doit être vérifiée en présence du livreur. En cas de refus de celui-ci vous devez simplement refuser la livraison et notifier votre refus.

Rappel : les réserves n'excluent pas la notification par courrier recommandé A/R dans les 72h.

Information :

Les appareils thermiques doivent être hivernés à chaque saison (service disponible sur le site SWAP-Europe)
Les batteries doivent être chargées avant d'être stockées.